

Plexo IP 55

Flexibilitatea mecanismelor modulare

> Modularitate cu 3 coduri de catalog

Mecanism comun pentru montaj aparent sau îngropat

Montaj aparent >

Doze Plexo IP 55 cu montaj aparent cu **spațiu optim de cablare**

Montaj aparent, Plexo gri

Cu montaj îngropat >

Suport pentru aparatul Plexo cu montaj îngropat: integrare reușită și **protecție IP 55 garantată**

Montaj îngropat, Plexo gri

> Versiune monobloc pentru funcțiunile de bază



> **Instalare rapidă datorită prizelor precablate și cu conectare automată**

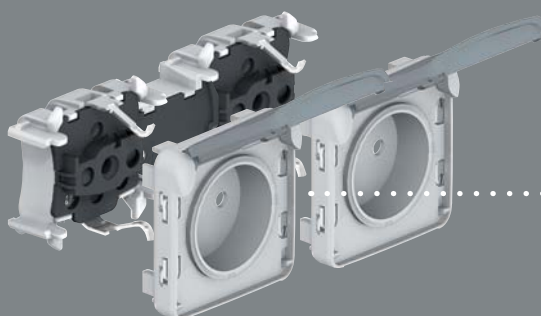

Priză dublă precablată (montaj orizontal sau vertical).
Disponibilă și în varianta triplă, montaj orizontal

Montaj aparent >

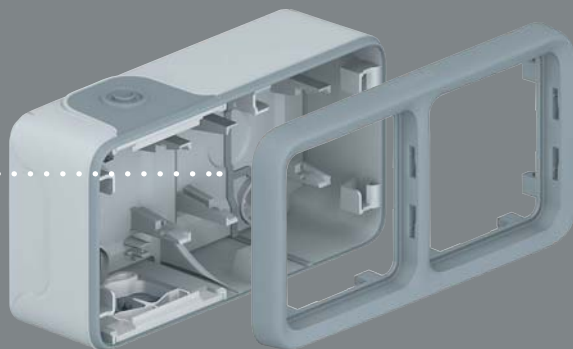

Doză dublă deschisă fără perete despărțitor pentru a facilita cablarea
Disponibilă în versiune dublă sau triplă

Montaj îngropat >

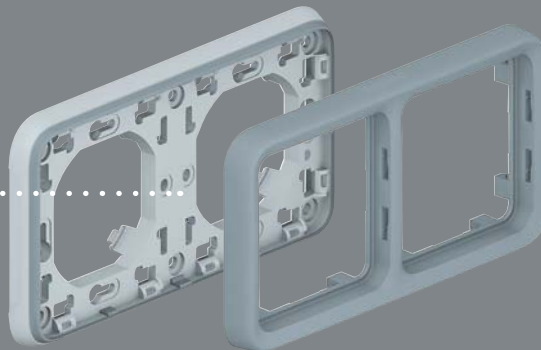

Ramă dublă (montaj vertical sau orizontal) pentru mai multă modularitate la montajul îngropat. Disponibilă și în varianta triplă (montaj orizontal)

> **Borne cu conectare automată pentru siguranță și rapiditate**



Plexo IP 55

Caracteristici ingenioase pentru o instalare rapidă

Economie de timp garantată: fără predecupări

> **Garantat: mai puțin timp la instalare fără pre-decupare**

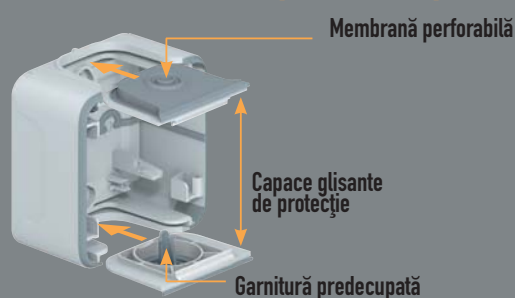

> **Introducerea cablurilor cu diametre de la 4 la 15 mm**



1/ Perforați capacul de protecție cu ajutorul unei șurubelnițe



2/ Introduceți cablul prin capacul de protecție

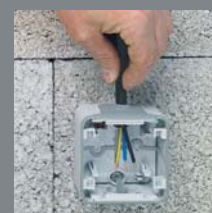

3/ Garnitura capacului de protecție asigură IP 55 protecția instalației

> **Montaj aparent și îngropat: pași corecți**

> **Introducerea tuburilor cu diametru de la 16 la 25 mm**



1/ Eliminați garnitura trăgând de membrană



2/ Introduceți tubul prin capacul de protecție



3/ Garnitura capacului de protecție compensează pentru orice deviație de la alinierea tubului și asigură protecția instalației IP 55

> **Montaj aparent**

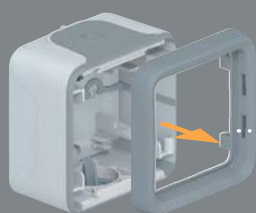

1/ Declipsați rama de pe doză (nu sunt necesare instrumente)

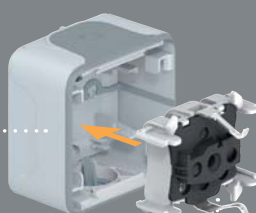

2/ Fixați mecanismul din partea frontală



3/ Rama se repoziționează pe doză sau pe suport, apoi se fixează placa pe mecanism.

> **Montaj îngropat**

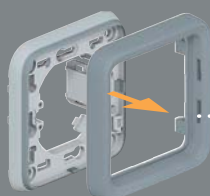

1/ Declipsați rama de pe suport

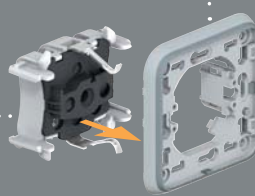

2/ Mecanismul se fixează din spate

Plexo IP 55

Funcțiunile care fac din Plexo o gamă cu adevărat nouă

> Plexo IP 55 evoluează pentru dumneavoastră

La gama Plexo au fost adăugate multe funcțiuni noi pentru a putea satisface toate configurațiile, indiferent de locație. În plus, toate mecanismele de comandă cu LED sau bec marmor sunt livrate cu becul aferent. Simplu și practic!



Întreprător automat cu 2 cabluri fără nul Ref. 695 00



Întreprător cu temporizator pentru toate sarcinile Ref. 695 04



Întreprător pentru scenarii cu 4 butoane Ref. 695 06



Buton RF Ref. 695 05



Buton cu deblocare prin rotire la 1/4 de tură Ref. 695 49



Priză VDI, FTP cat. 6 Ref. 695 60

> Caracteristici și mai ingenioase

Plexo are numeroase caracteristici îmbunătățite sau ingenioase pentru a facilita instalarea, ca de exemplu cele patru șuruburi la 1/4 de tură, punctele de fixare vizibile etc.



Adaptoare Plexo pentru Mosaic, cu sau fără capac



Toate dozele modulare sunt echipate cu un conector automat Nylbloc când o derivație este necesară



Puncte de fixare vizibile și accesibile; identice cu Plexo 55



Blocare prin rotație de clemă la 1/4 de tură

Plexo IP 55 – IK 07

aparate compozabile



695 13



695 25



695 04



695 43



695 05

Mecanismul se livrează echipat cu placă

Se instalează în doze cu montaj aparent sau rame cu montaj îngropat (p. 589)

Funcțiuni cu lumină de control livrate cu lămpi de 230 V~

(cu excepția 695 43 / 695 44 / 696 33 / 696 34: livrate cu lămpi de 12 V)

Becuri pentru întrerupătoare și butoane, lămpi și accesorii (p. 591)

Conectare automată

Ambalare	Ref.		Întrerupătoare 10 A - 250 V~	
	Gri	Alb	IP 55 – IK 07	
10 5	695 11 695 21	696 11		Întrerupător cap-scară Întrerupător cruce
10/15	695 12	696 12		Întrerupător cap-scară cu lumină de control
5	695 13	696 13		Întrerupător cap-scară cu bec martor
10	696 25			Întrerupător cap-scară dublu
10	696 27			Întrerupător bipolar
1	695 10			IP 55 - IK 05 Ieșire întrerupător RF 1: Funcțiuni On/Off ale circuitului conectat Ca receptor poate executa comenzile primite de la sistemele de control cu programare RF (ref. 695 06) Conexiune cu 3 cabluri Se instalează în doză cu adâncimea minimă 40 mm Sarcina maximă - 2500 W pentru lămpi cu incandescență și cu halogen de 230 V~ - 2500 VA pentru lămpi cu halogen FJT cu transformatoare feromagnetice sau electronice - 8 x 36 W pentru tuburi fluorescente de Ø26 sau 38 mm - Lămpi fluocompact de 500 W

Ambalare	Ref.		Întrerupător cu temporizator și lumină de control - 250 V~	
	Gri	Alb	IP 55	
5	695 04	696 04		Electronic Conexiune cu 2 cabluri Livră cu lampă Temporizare: 25 s - 15 min Sarcini maxime: - 1000 W pentru lămpi cu incandescență și halogen 230 V~ - 400 W pentru lămpi cu halogen 130 V - Lămpi cu halogen 400 VA FJT - Lămpi fluorescente 400 VA - rezistiv 2300 W (pentru încălzire)

Amb.	Ref.		Butoane 10 A	
	Gri	Alb	IP 55 – IK 07	
10 5	695 40	696 30		Contact N/D
10	695 41	696 31		Comutare (contact N/D + N/I)
10 5	695 42	696 32		Contact N/D cu lumină de control
10	695 43	696 33		Contact N/D cu lumină de control cu suport pentru etichete Livră cu lampă de 12V Se poate echipa cu lampă de 230 V~ (p. 591)
5	695 44	696 34		Buton de comutare cu lumină de control (contact N/D + N/I), cu suport pentru etichete Livră cu lampă de 12V Se poate echipa cu lampă de 230 V~ (p. 591)
1	695 05	696 05		IP 55 - IK 05 Buton RF Permite controlul pe frecvență radio pentru un 1 scenariu de iluminat 1 baterie litiu de 3V CR 2032 inclusă
1	695 06			Modul de programare RF (transmițător) Poate controla 4 module de programare 1 baterie litiu de 3V CR 2032 inclusă

Amb.	Ref.		Întrerupătoare automate, 230 V~	
	Gri/Alb		Fără neutru - conexiune cu 2 cabluri - IP 55 - IK 07	
1	695 00			Se poate folosi în locul unui întrerupător simplu Nu necesită cablare suplimentară Funcționare cu: lămpi cu incandescență de la 60 la 300 W și cu halogen 230 V~ Temporizare: 6 s - 6 min Unghi de detecție: 130° Prag de luminozitate: 3 - 1000 lux Distanță maximă de detecție: 8 m (reglabil)
1	695 02			Cu neutru - conexiune cu 3 cabluri - IP 55 - IK 07 Funcționare cu: 500 - 1000 W - lămpi cu incandescență și cu halogen 30 V~ - lămpi cu halogen ELV - lămpi fluocompact Temporizare: 1 s - 16 min Unghi de detecție: 180° Prag de luminozitate: 3 - 1000 lux Distanță maximă de detecție: 8 m (reglabil)
1	695 01			Fără neutru cu funcțiune on/off - conexiune cu 2 fire - IP 55 Se poate folosi în locul unui întrerupător simplu Nu necesită cablare suplimentară Prevăzut cu taste on/off pentru comandă manuală Funcționare cu: 40 - 400 W lămpi cu incandescență și cu halogen 230 V~ Temporizare: 1 s - 16 min Unghi de detecție: 180° Prag de luminozitate: între 3 și 1 000 lux Distanță maximă de detecție: 8 m (reglabil)

NOU

Plexo IP 55 – IK 07

aparate compozabile

695 00



695 02



695 17



695 34

Mecanisme livrate cu placă

Se instalează în doze cu montaj aparent sau rame suport cu montaj îngropat (p. 589)

Lămpi și accesorii (p. 591)

Conexiune automată

Amb.	Ref.	Înterupătoare crepusculare, 230 V~
5	Gri 695 17	Înterupător crepuscular cu 1 funcțiune - IP 55 - IK 07 Se poate folosi pentru aprinderea sau stingerea luminii în funcție de condițiile de iluminat (noapte, zi) Livră într-o bucată, inclusiv celula fotoelectrică Sarcina maximă: - 1 400 W Lămpi cu incandescență și cu halogen 230 V~ - 400 VA lămpi fluorescente Prag de luminozitate: 0,5 - 1500 lucși
5	695 18	Celulă fotoelectrică – IP 55 Pentru folosire cu întrerupătoare crepusculare modulare Ref. 037 21/23/25
1	Gri 695 34	Înterupătoare cu acționare prin cheie 3 A - 250 V~ Se livrează cu cheie RONIS nr. 455 Extragerea cheii posibilă în toate pozițiile 2 poziții marcate "0 - I" 2 Contacte N/D
1	695 35	2 poziții marcate "I - 0 - II" 2 Contacte N/D
1	Gri 695 07	Comandă pentru storuri electrice Comandă pentru storuri electrice RF Comandă generală pentru storuri electrice RF (transmițător) Funcțiuni Sus/Stop/Jos pentru acționarea simultană a unui grup de storuri electrice individuale RF 1 baterie litiu de 3V CR 2032 inclusă
5	695 39	Comandă manuală pentru storuri electrice IP 55 - IK 07 Buton dublu pentru sisteme cu cutie de comandă automată (interblocare electrică) 10 A - 250 V~
1	Gri/Alb 695 08	Termostat electronic de cameră - 250 V~ IK 55 – IK 07 Asigură reglarea temperaturii în spații umede sau în anumite condiții (de exemplu, ateliere, laboratoare, sere etc.) Interval de reglare: 7 - 30 °C Alimentare de la rețea: 230 V~ - 50/60 Hz Prevăzut cu buton pentru funcțiunea "vară/iarnă"
1	Gri/Galben 695 47	Funcțiuni de oprire de urgență 3 A 230 V~ Se livrează cu eticheta "Oprire de urgență" în 8 limbi Capac galben, buton roșu Buton pentru oprire de urgență 1 Contact N/I 1 pol
1	695 48	Oprire de urgență cu cheie pentru resetare Contact N/D + N/I Se livrează cu cheie RONIS nr. 455 Extragerea cheii posibilă în poziția 0
1	695 49	Oprire de urgență - Buton cu deblocare prin rotire de 1/4 de tură Contact N/D + N/I

Amb.	Ref.	Prize
10	Gri 695 71	Standard german 16 A - 250 V~ Priză schuko 2P + ⊥, contact cu borne cu șuruburi de împământare lateral
10/5	Alb 696 39	
10/5	695 70	Priză schuko 2P + ⊥ cu borne cu conexiune automată
5	695 76	Prize precablate 16 A - 250 V~ Borne cu conexiune automată Mecanism complet, care necesită o singură conexiune Pentru doze duble sau triple cu montaj aparent sau suporturi cu montaj îngropat Standard german 2 prize 2P+⊥orizontale 2 prize 2P+⊥verticale 3 prize 2P+⊥orizontale
5	695 77	
1	695 78	
1	Gri 695 78	Priză de date RJ 45 RJ 45 Cat. 6 FTP 9 contacte
1	695 93	Detector tehnic Detector de inundații - IP 41 - IK 07 Detectează prezența unui lichid la o înălțime specifică (în funcție de poziție) Pentru transformatoare Ref. 042 25 sau sursă de alimentare modulară Ref. 042 10 Tensiune de alimentare: 12 V = / ± Consum de energie electrică: • 0,2 mA în stare de veghe • 20 mA în modul "alarmă" Se livrează complet cu sondă și cablu de 2 m lungime
10	Gri/Alb 695 83	Lampă de semnalizare IP 55 – IK 07 Lampă de semnalizare Poate fi echipată cu becuri E 10 - 230 V~ - 5 W max (incluse) Conectare cu șuruburi Se livrează echipată fără difuzoare (vezi mai jos)
5	695 91	Difuzor pentru lampa de semnalizare Roșu

Coduri de catalog în roșu: produse noi



Instalare mai rapidă, protecție garantată

> Tuburi rigide sau canale de cabluri Plexo: două soluții care simplifică procesul de instalare pentru echipamentele de cablare etanșe cu montaj aparent



Tuburi rigide: o soluție foarte simplă, și economică



Canalele de cabluri Plexo: un sistem complet cu design îmbunătățit, disponibil la cerere



Tuburi rigide: o soluție foarte simplă și economică



Cuplare etanșă pentru menținerea IP 55

Plexo IP 55 – IK 07 aparate compozabile (continuare)

NOU











695 80



6806 33

Se instalează în doze cu montaj aparent sau rame suport pentru montaj îngropat (p. 589)

Amb.	Ref.	Adptoare Plexo pentru funcțiuni Mosaic
		IP 55 – IK 07 Se poate echipa cu orice funcțiune Mosaic pentru a obține un dispozitiv de cablare IP 55, cu excepția Ref. 746 55/47 Pentru aceste funcțiuni se folosește Ref. 695 07 fără adaptor
10	 Gri/Alb 695 80	 Adaptor cu capac fumuriu din policarbonat
1	695 79	 Adaptor cu capac fumuriu și cu capac care se poate bloca cu un dispozitiv special (vezi mai jos)
1	919 45	 Dispozitiv special pentru adaptor Ref. 696 79
1	695 82	IP 20 pentru 2 module Mosaic  Adaptor fără capac (IP 20)
20	 Gri 6806 33  Alb 6806 32	IP 55 – IK 07 pentru 3 module Mosaic  Doză etanșă IP 55 cu garnitură elastică Permite funcționarea întrerupătoarelor fără deschiderea capacului menținând valoarea IP 55

NOU

Plexo IP 55 – IK 07

doze cu montaj aparent și rame suport pentru montaj îngropat

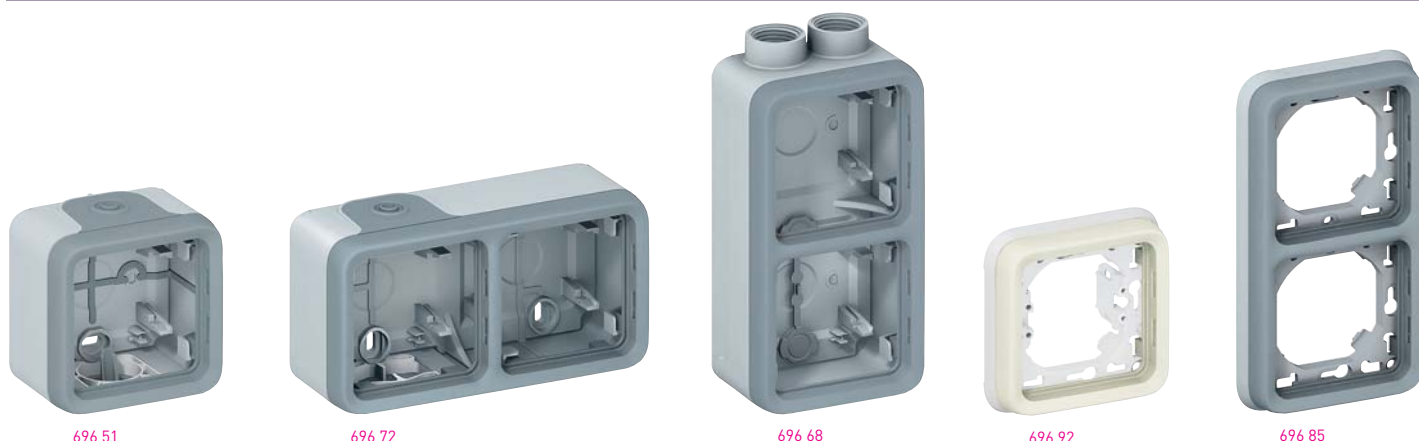

Se echipează cu mecanismele compozabile Plexo (p. 586-587)

Dozele cu montaj aparent sunt prevăzute cu borne Nylbloc cu conectare automată pentru 2 cabluri (se pot folosi opțional pentru joncțiuni)

Amb.	Ref.	Doze cu montaj îngropat garnituri elastice	Amb.	Ref.	Rame suport cu montaj îngropat
10	<div style="display: flex; justify-content: space-around;"> <div style="text-align: center;"> Gri 696 51 </div> <div style="text-align: center;"> Alb 696 89 </div> </div>	<p>Echipează cu garnituri elastice detașabile Cu intrare directă pentru cabluri (Nu necesită predecupare)</p> <p>1 aparat</p> 1 garnitură sus, 1 intrare 1 garnitură jos, 1 ieșire	<div style="display: flex; justify-content: space-around;"> <div style="text-align: center;"> Gri 696 81 </div> <div style="text-align: center;"> Alb 696 92 </div> </div>	<p>Folosite pentru versiunea cu montaj îngropat cu doze Batibox</p> <p>1 aparat</p> Pentru 1 aparat Se poate echipa cu gheare Ref. 849 00/01	
5	696 72 696 90	<p>2 și 3 aparate</p> <p>Fără separare între module, pentru a facilita operațiunile de cablare și a permite instalarea prizelor precablate</p> 2 posturi, montaj vertical 1 garnitură sus, 1 intrare 1 garnitură jos, 2 ieșiri	5 696 83 696 94	<p>2 și 3 aparate interax la 71 mm</p> Pentru 2 aparate montaj orizontal	
5	696 61 696 91	2 posturi, montaj vertical 1 garnitură sus, 1 intrare 1 garnitură jos, 2 ieșiri	5 696 85 696 96	dublă, pentru 2 mecanisme Plexo montaj vertical	
5	696 80	3 posturi, montaj orizontal 2 garnituri sus, 1 intrare 1 garnitură jos, 2 ieșiri	5 696 87 696 98	Pentru 3 aparate montaj orizontal	
5	696 79	<p>3 posturi, montaj vertical 1 garnitură sus, 1 intrare 1 garnitură jos, 2 ieșiri</p>			
5	<div style="display: flex; justify-content: space-around;"> <div style="text-align: center;"> Gri ISO 20 696 56 </div> <div style="text-align: center;"> 696 52 </div> </div>	<p>Doze cu montaj aparent echipabile cu presetupe</p> simplă 1 intrare			
5	696 68 696 64	dublă verticală 2 intrări (2 deasupra)			
5	696 78 696 74	dublă orizontală 2 intrări (2 deasupra)			
5	696 53	<p>Presetupă multicablu 7-14 mm</p>			

Plexo IP 55 – IK 07

aparate complete cu montaj aparent



697 09



697 12



697 33

Aparate complete, cu doză spate și 2 garnituri elastice
 Funcțiuni cu lumină de control livrate cu lămpi 230 V~
 Lămpi și accesorii (p. 591)
 Conexiune automată

Amb.	Ref.	Înterupătoare 10 AX - 250 V~
10 5	Gri 697 09 697 16	IP 55 - IK 07 Înterupător dublu Înterupător cap-scară
10	697 12	Înterupător cap-scară cu indicator
5	697 13	Înterupător cap-scară cu lumină de control
10	697 15	Înterupător cap-scară dublu

Amb.	Ref.	Butoane 10 A
1	Gri 697 19	IP 55 - IK 07 Contact N/D
1	697 21	Contact N/D cu lumină de control

Amb.	Ref.	Detecitoare de mișcare
1	Gri 697 40 Alb 697 80	IP 55 Permite controlul unui dispozitiv de iluminat imediat după detectarea unei mișcări Sarcina maximă: - 2 000 W pentru lămpile incandescente și cu halogen de 230 V~ - 2 000 W pentru lămpile cu halogen ELV, - 1 000 VA pentru lămpile fluorescente și pentru lămpile fluorescente compacte Interval de detectare 0 - 12 m Model de acoperire reglabil în cursul procesului de instalare Temporizare între 12 s și 16 min. Dim. 90x90x85 mm Unghi de detecție: 360°

Amb.	Ref.	Înterupătoare cu acționare prin cheie 10 A - 250 V~
1	Gri 697 06 Alb 697 57	IP 20 - IK 07 Înterupător cu acționare prin cheie pentru încuietore standard european 1 pol, înterupător/buton 3 poziții "1-0-2" Se echipează cu încuietore Ref. 696 95 mai jos
1	697 95	Încuietore standard european Se livrează cu un set de 3 chei
5	Gri 697 45 Alb 697 79	Înșire pentru cabluri IP 55 - IK 07 Înșire echipată cu dispozitiv de de fixare a cablurilor

Amb.	Ref.	Prize
10	Gri 697 33	Standard german 16 A - 250 V~ priză schuko 2P + ⊥ cu borne cu șuruburi

NOU

Plexo IP 55 – IK 07

aparate complete cu montaj îngropat

Plexo IP 55 – IK 07

accesorii Plexo IP 55 - IK 07



698 55



698 24



695 96

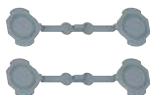

695 98



695 97

Aparate complete

Borne cu conexiune automată

Funcțiuni cu lumină de control livrate cu lămpi 230 V~

(cu excepția 698 24/64: livrat cu lămpi de 12 V)

Lămpi și accesorii, vezi alături

Amb.	Ref.	Întreprătoare 10 AX - 250 V~	
		IP 55 - IK 07	
		Gri	Alb
10	698 11	698 51	
5	698 55		
			Întreprător cap-scară
			Întreprător cap-scară dublu













Amb.	Ref.	Butoane 10 A	
		IP 55 - IK 07	
		Gri	Alb
10 5	698 21	698 61	
5	698 24	698 64	
			Buton de comutare cu lumină de control (contact N/D + N/Î)
			Buton de comutare cu lumină de control (contact N/D + N/Î) cu suport pentru etichete Livrat cu lampă de 12V Se poate echipa cu lampă de 230 V~

Amb.	Ref.	Prize 16 A - 250 V~	
		Standard german IP 55 - IK 07	
		Gri	Alb
10	698 33	698 69	
			Priză schuko 2P + \perp , borne cu șuruburi

Amb.	Ref.	Obturatoare	
5	695 37	Gri	
			Se utilizează în combinație cu dozele cu montaj aparent sau suporturile cu montaj îngropat
Amb.	Ref.	Leșire pentru cabluri	
		IP 55 - IK 08	
		Gri	Alb
5	698 48	698 88	
			leșire pentru cablu livrată cu dispozitiv de fixare, Ø5 - 13 mm
Amb.	Ref.	Suport pentru etichetă	
10	694 91		Ca înlocuitor pentru suporturile pentru etichete avariate Se livrează cu etichetă albă din PVC
Amb.	Ref.	Lămpi	
			Pentru funcția de semnalizare se folosește culoarea portocaliu Pentru funcția de localizare se folosește culoarea verde
10	694 96		230 V - 1 mA verde – utilizat exclusiv pentru butoanele cu lumină de control
10	694 97		230 V - 0.5 mA verde
10	694 98		230 V - 1 mA portocaliu
10	694 99		12 V - 15 mA verde
10	694 95		24 V - 20 mA verde
Amb.	Ref.	Garnituri elastice pentru cabluri	
		Gri	Alb
10 5	695 96	696 46	
5	695 99	696 49	
			1 intrare - Ø până la 25 mm
			2 intrări - Ø până la 16 mm
Amb.	Ref.	Set de 4 capace	
10	695 98	Gri	
			Se folosește pentru a acoperi șuruburile de fixare
Amb.	Ref.	Model pentru decupare	
1	695 97		Permite marcarea punctelor de fixare Se livrează cu nivelă cu bulă de aer

Plexo IP 55 – IK 07







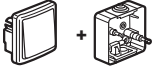

listă de referințe - Finisaj Gri

	PLEXO 55 - GAMA VECHĂ			PLEXO 55 - GAMA NOUĂ					
	APARATE COMPLETE	APARATE COMPOZABILE	APARATE COMPLETE	APARATE COMPOZABILE			APARATE COMPLETE		
	Cu montaj aparent 	Cu montaj aparent 	Cu montaj îngropat 	Mecanism 	Cu montaj aparent 	sau	Cu montaj îngropat 	Cu montaj aparent 	Cu montaj îngropat 
ÎNTRERUPĂTOARE									
Întreprător cap-scară	916 05	917 05 + 917 51	867 00	695 11			697 09	698 11	
Întreprător cruce	916 10			695 21			697 16		
Întreprător cap-scară dublu	916 07	917 07 + 917 51	867 01	695 25			697 15		
Întreprător cap-scară cu indicator	916 71 + 899 06			695 12			697 12		
Întreprător cap-scară cu lumină de control	916 71 + 899 07			695 13			697 13		
Întreprător bipolar	916 02	917 02 + 917 51		695 30					
BUTOANE									
Buton cu 1 contact N/D	916 12	917 12 + 917 51		695 40	 Doză 696 51	 Ramă ⁽³⁾ 696 81	697 19		
Buton cu lumină de control și 1 contact N/D	916 12 + 899 07	917 12 + 899 07 + 917 51		695 42			697 21		
Buton de comutare cu contacte N/D și N/Î	916 27			695 41					
Buton de comutare cu lumină de control cu contacte N/D și N/Î	916 27 + 899 07		867 02 + 899 07	695 44				698 21	
Buton cu suport pentru etichetă			867 03	695 44				698 24	
Buton cu lumină de control și suport pentru etichetă	916 14 + 899 07			695 43					
PRIZE									
Standard german 2P+±	916 41	917 41 + 917 51	867 07	695 71 ⁽¹⁾ sau 697 70 ⁽²⁾			697 33 ⁽¹⁾		
ALTE FUNCȚIUNI									
Comandă pentru storuri electrice	916 15			695 39					
Întreprător cu temporizare de la 30 min la 30 s	916 03		867 04	695 04					
Întreprător cu temporizare de la 1 la 15 minute	916 04			695 04					
Întreprător automat fără neutru	916 20			695 00					
Oprire de urgență Contact N/Î	916 16			695 47					
Oprire de urgență Contact N/Î + N/D	916 17			695 48					
Oprire de urgență Contact N/Î + N/D cu deblocare prin rotire de 1/4 de tură	916 18			695 49					
Întreprător cu acționare prin cheie cu 2 poziții "0 - I". 2 Contacte N/D	916 21			695 34	 Doză 696 51	 Ramă ⁽³⁾ 696 81			
Întreprător cu acționare prin cheie cu 3 poziții "I - 0 - II". 2 Contacte N/D	916 22			695 35					
Doză goală	916 90						697 45	698 48	
Lampă de semnalizare	916 74			695 83					
Difuzor roșu pentru lampa de semnalizare	916 78			695 91					
Termostat electronic de cameră	916 84			695 08					
Întreprător crepuscular	916 86			695 17					
Celulă fotoelectrică	916 87			695 18					
Detector de inundație	916 82			695 93					
Obturator		917 98 + 917 51		695 37					

(1) Borne cu șuruburi
(2) Borne cu conexiune automată
(3) Doar pentru dozele standard german

Plexo IP 55 – IK 07

listă de referințe - Finisaj Alb





	PLEXO 55 - GAMA VECHĂ		PLEXO 55 - GAMA NOUĂ					
	APARATE COMPOZABILE	APARATE COMPLETE	APARATE COMPOZABILE			APARATE COMPLETE		
	Cu montaj aparent	Cu montaj îngropat	Mecanism	Cu montaj aparent	Cu montaj îngropat	Cu montaj aparent	Cu montaj îngropat	
								
ÎNTRERUPĂTOARE								
Înterupător cap-scară	917 82 + 917 91	867 20	696 11				698 51	
Înterupător cap-scară dublu		867 21	696 25				698 55	
BUTOANE								
Buton cu 1 contact N/D	917 84 + 917 91		696 30	 Doză 696 89	 Ramă 696 92			
Butoane cu lumină de control 1 contact N/D	917 84 + 899 07		696 32					
Butoane cu comandă cu lumină de control cu contacte N/D și N/I		867 22 + 849 23						698 61
Buton cu lumină de control și suport pentru etichetă		867 23						698 64
ÎNTRERUPĂTOR CU TEMPORIZARE								
Înterupător cu temporizare 25 s - 15 min		867 24	696 04					
PRIZE								
Standard german 2P + ⊕	917 86 + 917 91	867 27	696 39 ^[1] sau 696 40 ^[2]				698 69 ^[1]	

[1] Borne cu șuruburi

[2] Borne cu conexiune automată

Plexo IP 55 – IK 07

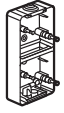
combinații multifuncționale - exemple de utilizare

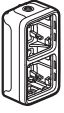
	PLEXO 55 - GAMA VECHĂ			PLEXO 55 - GAMA NOUĂ		
	MECANISME	DOZE		MECANISME	DOZE	
		Montaj orizontal	Montaj vertical		Montaj orizontal	Montaj vertical
Doze duble sau triple						
ÎNTRERUPĂTOARE						
Înterupător cap-scară + înterupător cap-scară	917 05 + 917 05	917 72	917 61	695 11 + 695 11	696 72	696 61
Înterupător cap-scară + înterupător cap-scară	917 05 + 917 07	917 72	917 61	695 11 + 695 25	696 72	696 61
ÎNTRERUPĂTOARE + PRIZE						
Înterupător bipolar + Priză 2P + ⊕ Standard german	917 02 + 917 41	917 72	917 61	695 30 + 695 71 ^[1]	696 72	696 61
PRIZE						
2 prize 2P + ⊕ standard german	917 41 + 917 41	917 72	917 61	695 71 ^[1] + 695 71 ^[1]	696 72	696 61
2 prize 2P + ⊕ standard german precablate				695 76 sau 695 77	696 72	696 61
3 prize 2P + ⊕ standard german precablate				695 78	696 80 ^[2]	

[1] Borne cu șuruburi

[2] Doză triplă

doze Plexo™ IP 55 - IK 07



doze Plexo™ IP 55 - IK 07 cu garnituri elastice cu intrare directă



Dimensiuni (p. 596)

Gri RAL 7035
Material: doză din polistiren și capac din polipropilenă - fără halogen
Interval de temperaturi: - 25 °C - + 40 °C
Autostingere la 650 °C
Conform NF EN 60695 2-1
Capac opac
Garnitură sau orificiu predecupat pentru garnitură ISO pentru cabluri

Amb.	Ref.	Doze etanșe rotunde
	650 °C	Cu repere pentru ușurarea alinierii Se folosesc șuruburi de Ø 5 mm Alternativ, pentru fixarea pe perete, se pot folosi Ref. 319 57 capac fixat prin clipsare
5/100	921 00	Ø60 mm x 40 mm - 4 garnituri (Ref. 919 10)
5/100	921 01	Ø70 mm x 45 mm - 4 garnituri (Ref. 919 10)

Amb.	Ref.	Doze etanșe pătrate
	650 °C	Cu repere pentru ușurarea alinierii Se folosesc șuruburi de Ø 5 mm Alternativ, pentru fixarea pe perete, se pot folosi Ref. 319 57 capac fixat prin clipsare
5/100	921 04	65 x 65 x 40 mm⁽¹⁾ 7 garnituri (Ref. 919 10)
5/100	921 26	80 x 80 x 45 mm⁽¹⁾ 7 garnituri (Ref. 919 10)
5/50	921 27	Cu orificii predecupate

Amb.	Ref.	Doze etanșe pătrate clasa II
	650 °C	Montaj prin: • oricare din punctele interioare de fixare - se folosesc șuruburi de Ø 5 mm • sau 3 puncte de fixare situate în colțurile dozei - se utilizează șuruburi de Ø 4 mm Cu element de protecție Capac cu fixare în șuruburi tip 1/4 de tură marcare I-O, se poate lăsa deschis pe durata instalării
5/50	921 36	105 x 105 x 55 mm⁽¹⁾ 7 garnituri (Ref. 919 11)
5/30	921 37	Cu orificii predecupate

Amb.	Ref.	Accesorii
20	312 10	Baretă cu patru borne de 4 mm² pentru legături Pentru fixarea în dozele Plexo Ref. 921 00/01, 921 04/26/27/36/37

Dimensiuni (p. 596)

Testarea rezistenței la fir incandescent: 750 °C (NF EN 60695 2-1)
Temperatură de operare: - 25 °C - + 40 °C
Garnituri elastice interschimbabile
Colier de ancorare a capacului, fixat prin clipsare de corpul dozei, cu excepția dozelor 310 x 240 și 360 x 270
Capacul se deschide/închide în șuruburi tip 1/4 de tură; marcare 0-1
Ajustarea poziției de fixare
• în 2 sau 4 puncte interioare (șurub cu Ø max. 5mm)
• în cele 4 colțuri din afara spațiului de cablaj (șurub cu Ø max. 4 mm)
• cu brățări Ref. 358 02
Clasa II este asigurată de capacele de protecție (furnizate) pentru șuruburile de fixare

Amb.	Ref.	Doze etanșe pătrate
1	Gri RAL 7035 920 32	130 x 130 x 74 mm⁽¹⁾ 10 garnituri Pentru cabluri și tuburi cu Ø între 4 și 25 mm

Amb.	Ref.	Doze etanșe dreptunghiulare
20	920 42	155 x 110 x 74 mm⁽¹⁾ 10 garnituri ⁽²⁾ Pentru cabluri și tuburi cu Ø între 4 și 25 mm
1/10	920 52	180 x 140 x 86 mm⁽¹⁾ 10 garnituri ⁽²⁾ Pentru cabluri și tuburi cu Ø între 4 și 32 mm
1/10	920 62	220 x 170 x 86 mm⁽¹⁾ 14 garnituri ⁽²⁾ Pentru cabluri și tuburi cu Ø între 4 și 32 mm
1/2	920 82	310 x 240 x 124 mm⁽¹⁾ 24 garnituri ⁽²⁾ Pentru cabluri și tuburi cu Ø între 4 și 40 mm
1	920 92	360 x 270 x 124 mm⁽¹⁾ 24 garnituri ⁽²⁾ Pentru cabluri și tuburi cu Ø între 4 și 40 mm

(1) Dimensiuni interioare nominale: Înălțime x Lățime x Adâncime

(1) Dimensiuni interioare
(2) Vezi tabelul referitor la garnituri și accesorii

doze Plexo™ IP 55 - IK 07 cu intrări pre-decuate pentru presetupe ISO

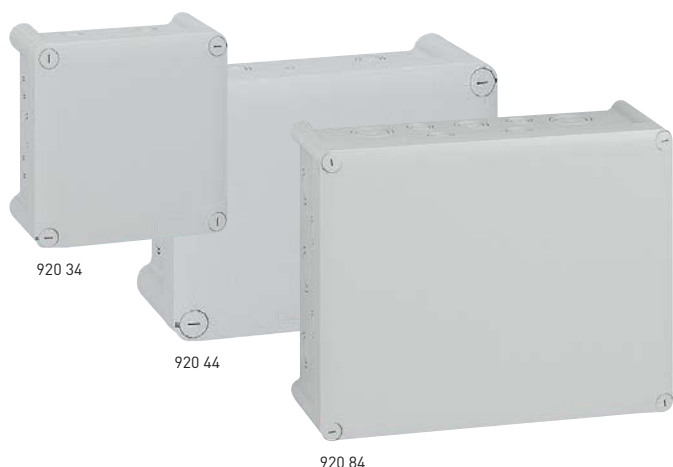

doze Plexo™ accesorii Plexo IP 55 - IK 07

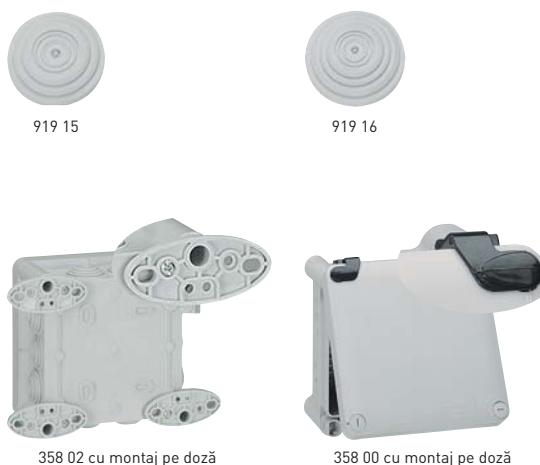

Dimensiuni (p. 596)

Testarea rezistenței la fir incandescent: 750 °C (NF EN 60695 2-1)

Temperatură de operare: - 25 °C - + 40 °C

Intrări pre-decuate

Colier de ancorare a capacului, fixat prin clipsare de corpul dozei, cu excepția dozelor 310 x 240 și 360 x 270

Capacul se deschide/închide în șuruburi tip 1/4 de tură; marcare 0-1

Ajustarea poziției de fixare

- în 2 sau 4 puncte interioare (șurub cu \varnothing max. 5mm)
- în cele 4 colțuri din afara spațiului de cablaj (șurub cu \varnothing max. 4 mm)
- cu brățări Ref. 358 02

Clasa II este asigurată de capacele de protecție (furnizate) pentru șuruburile de fixare

Amb.	Ref.	Doze etanșe pătrate
1/10	Gri RAL 7035 920 34	130 x 130 x 74 mm⁽¹⁾ 16 intrări pre-decuate pentru presetupe ISO 12/16 4 intrări pre-decuate pentru presetupe ISO 20/25

Amb.	Ref.	Doze etanșe dreptunghiulare
1/10	920 44	155 x 110 x 74 mm⁽¹⁾ 16 intrări pre-decuate pentru presetupe ISO 12/16 4 intrări pre-decuate pentru presetupe ISO 20/25
1/5	920 54	180 x 140 x 86 mm⁽¹⁾ 16 intrări pre-decuate pentru presetupe ISO 16/20 4 intrări pre-decuate pentru presetupe ISO 20/25
1/5	920 64	220 x 170 x 86 mm⁽¹⁾ 12 intrări pre-decuate pentru presetupe ISO 16/20 8 intrări pre-decuate pentru presetupe ISO 20/25 4 intrări pre-decuate pentru presetupe ISO 25/32
1/2	920 84	310 x 240 x 124 mm⁽¹⁾ 2 intrări pre-decuate pentru presetupe ISO 16/20 22 intrări pre-decuate pentru presetupe ISO 20/25 6 intrări pre-decuate pentru presetupe ISO 25/32 6 intrări pre-decuate pentru presetupe ISO 32/40
1	920 94	360 x 270 x 124 mm⁽¹⁾ 2 intrări pre-decuate pentru presetupe ISO 16/20 18 intrări pre-decuate pentru presetupe ISO 20/25 10 intrări pre-decuate pentru presetupe ISO 25/32 6 intrări pre-decuate pentru presetupe ISO 32/40

Amb.	Ref.	Garnituri elastice de rezervă
		Prevăzute cu marcate pentru diametrele tuburilor și ale caburilor Intrare directă pentru tuburi (max. 16 mm) și cabluri \varnothing max. 20 mm
50	919 10	Pentru doze cu capac fixat prin clipsare \varnothing max. 25 mm
50	919 11	Pentru doze 105 x 105 x 55 mm (Ref. 921 36) \varnothing max. 20 mm
50	919 14	Gri (RAL 7035) \varnothing max. 25 mm
50	919 15	Gri (RAL 7035) \varnothing max. 32 mm
50	919 16	Gri (RAL 7035) \varnothing max. 40 mm
50	919 17	Gri (RAL 7035)

Amb.	Ref.	Accesorii de fixare
1	358 02	Set de 4 suporturi Pentru fixarea pe perete cu șuruburi

Amb.	Ref.	Accesorii pentru echipamente
1	358 00	Set de 2 șarniere (RAL 7016) Pentru doze 130 x 130 mm până la 220 x 170 inclusiv
1	358 01	Pentru doze 310 x 240 și 360 x 270 mm

(1) Dimensiuni interioare

doze Plexo™ pătrate și dreptunghiulare

dimensiuni și echipament cu blocuri cu borne

Ref. 921 00/01

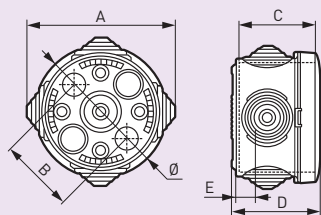

Ref.	Ø	A	B	C	D	E
921 00	60	79	40	44.5	40	11
921 01	70	86	50	49.5	45	11

Ref.	A	B	F	G	C	D	E	Fixarea dozei			S dm ²	Fixarea accesoriilor (șurub Ø4 mm)	
								K	L	M		O	P
921 36	116	116	132	132	60	41.8	13.4	50	95	95	1.34	80	80
921 37	116	116	121	121	60	41.8	13.4	50	95	95	1.34	80	80

Utilizarea garniturilor în funcție de tipul de doză

Doze	Garnituri elastice			
	Ø20	Ø25	Ø32	Ø40
Rotunde				
Ø60	4			
Ø70	4			
Pătrate				
65 x 65 x 40	7			
80 x 80 x 45	7			
105 x 105 x 55		7		
130 x 130 x 74	2	8		
Dreptunghiulare				
155 x 110 x 74	2	8		
180 x 140 x 86		4	6	
220 x 170 x 86		8	6	
310 x 240 x 124			18	6
360 x 270 x 124			16	8

Dimensiuni

Doze pătrate Plexo 130 x 130 mm Ref. 920 32/34

Doze dreptunghiulare Plexo Ref. 920 42/44/52/54/62/64/82/84/92/94

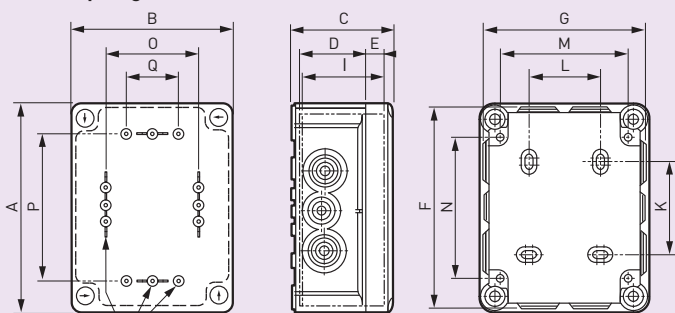

Puncte de fixare

Ref.	Dimensiuni (mm)	A	B	F	G	C	D	E	I	Fixarea dozei							Fixarea accesoriilor (șurub Ø4 mm)		
										K	L	M	N	O	P	Q			
920 32/34	130 x 130 x 74	150	150	149	149	81	56	18	67	54	70	120	103	106	106	84			
920 42/44	155 x 110 x 74	175	130	173	128	81	56	18	67	79	50	100	128	86	131	64			
920 52/54	180 x 140 x 86	200	160	205	165	94	69	18	80	104	50	130	153	116	156	94			
920 62/64	220 x 170 x 86	240	190	245	195	94	69	18	80	144	80	160	193	146	196	124			
920 82/84	310 x 240 x 124	332	262	340	270	132	97	27	116	220	160	222	276	200	260	150			
920 92/94	360 x 270 x 124	382	292	390	300	132	97	27	116	270	190	252	326	230	310	150			

Echipament cu blocuri cu borne

Doze (mm)	Blocuri de borne goale pe suport și blocuri IP 2X				
	4 orificii	8 orificii	13 orificii	17 orificii	22 orificii
130 x 130 x 74	•	•			
155 x 110 x 74	•	•	•		
180 x 140 x 86	•	•	•		
220 x 170 x 86	•	•	•	•	
310 x 240 x 124	•	•	•	•	•
360 x 270 x 124	•	•	•	•	•

Ref. 921 04

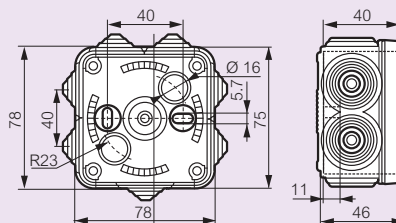

Ref. 921 26/27

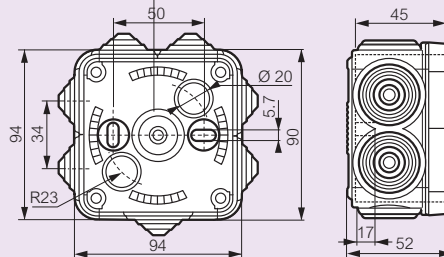

Ref. 921 36/37

